

rubetek

ПОВОРОТНАЯ WI-FI КАМЕРА

RV-3416



Инструкция по эксплуатации

ВОЗМОЖНОСТИ

- Запись видео на карту памяти microSD
- Online-трансляция 24/7
- Автоматическое переключение режима день/ночь
- Push-уведомления при срабатывании встроенного датчика движения
- Запись видео на карту памяти по срабатыванию встроенного датчика движения
- Громкая сирена для обеспечения безопасности близких

ВНИМАНИЕ!

- После транспортировки или хранения при низких температурах необходимо выдержать устройство при комнатной температуре не менее 2 часов перед включением.
- Обратите внимание, что ваш смартфон или планшет должен быть подключен к той же Wi-Fi-сети, к которой вы хотите подключить камеру (Wi-Fi-сети 5 ГГц не поддерживаются).
- Вставлять и извлекать карту памяти можно только при выключенном устройстве, иначе возможна потеря данных и выход карты из строя!

ВНЕШНИЙ ВИД

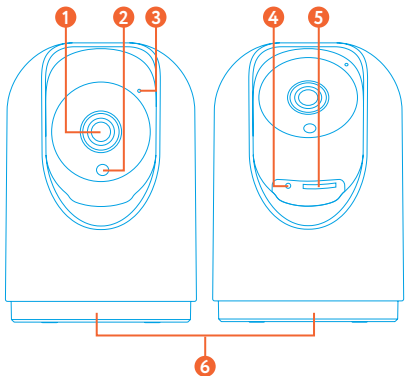

- 1 Объектив
- 2 Датчик освещённости
- 3 Микрофон
- 4 Кнопка Reset
- 5 Слот карты памяти microSD
- 6 Поворотное основание

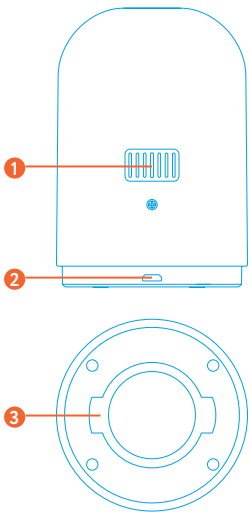

- 1 Динамик
- 2 Разъём MicroUSB
- 3 Разъём крепления

УСТАНОВКА КАРТЫ ПАМЯТИ

Чтобы установить карту памяти microSD, отведите вращающийся купол с объективом наверх, как показано на рисунке. Вставьте карту в слот.

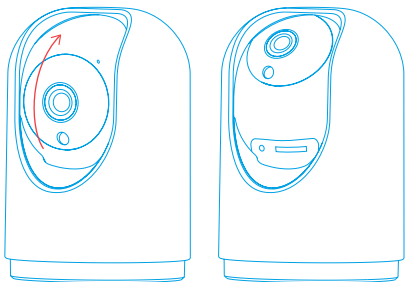

МОБИЛЬНОЕ ПРИЛОЖЕНИЕ

Скачайте и установите приложение rubetek из App Store или Google Play. Можете воспользоваться QR-кодом ниже:

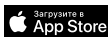

Для работы с приложением создайте учётную запись и подтвердите свой мобильный номер.

ДОБАВЛЕНИЕ В ПРИЛОЖЕНИЕ

1. Откройте приложение gubetek и нажмите на кнопку «+» в правом верхнем углу экрана:

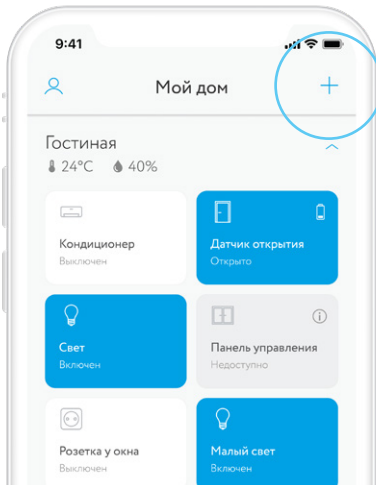

2. В списке устройств выберите «RV-3416» в подразделе «Домашняя камера» раздела «Видеонаблюдение»:

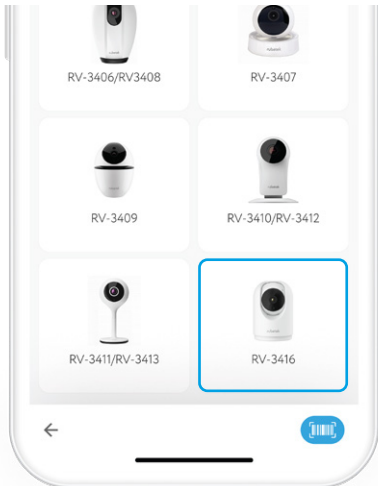

3. Для подключения камеры к вашей домашней Wi-Fi сети нажмите кнопку «Беспроводное подключение» в следующем окне.



В вашей локальной сети
не найдено новых устройств.

Для подключения камеры или домофона
к сети Интернет с помощью Wi-Fi
используйте беспроводное подключение

Беспроводное подключение

Подключение через точку доступа

4. Следуйте инструкциям в приложении для завершения установки.



Подготовьте камеру к подключению

Подключите камеру к источнику питания.
Нажмите и удерживайте кнопку Reset,
пока не услышите звуковой сигнал.
Настройки камеры будут сброшены.

Я услышал звук

ЭКРАН КАМЕРЫ

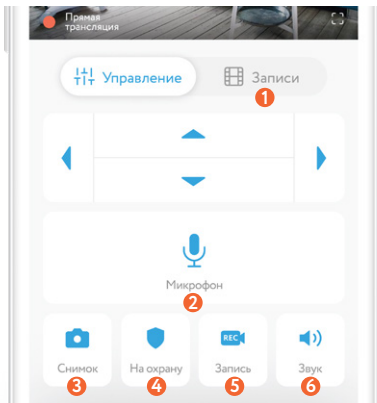

- 1 Раздел «Записи»
- 2 Микрофон
- 3 Сделать скриншот с камеры
- 4 Вкл./выкл. режим «Охрана»
- 5 Вкл./выкл. запись в ручном режиме
- 6 Отключение звука

НАСТРОЙКИ КАМЕРЫ

Чтобы перейти в меню настроек камеры, смахните вверх нижнюю часть экрана камеры.

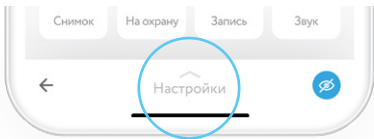

Название — введите желаемое название Камеры (например, «Камера в гостиной»).

Основные настройки:

Время — установка времени и даты для отображения на видеозаписи.

Сеть — выбор беспроводной сети для подключения камеры к интернету.

Безопасность и датчики:

Сигнализация. Если дом поставлен на охрану, при срабатывании встроенного

датчика движения камера будет включать сирену.

Чувствительность — регулировка встроенного датчика движения. Понижьте чувствительность при появлении ложных срабатываний.

Настройки видео: см. раздел «Настройки видео».

Удалить. Удаление камеры из текущего Дома.

НАСТРОЙКИ ВИДЕО

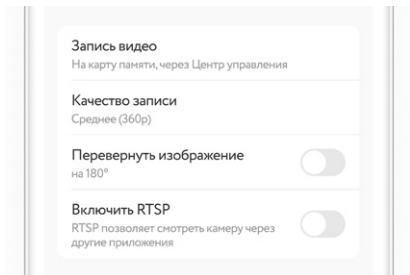

Запись видео: см. раздел «Запись видео».

Качество записи. Выберите высокое, среднее или низкое качество видеопотока.

Перевернуть изображение. Включите, чтобы повернуть видео на 180° (напр., при установке камеры на потолке).

ЗАПИСЬ ВИДЕО

Данный раздел доступен только при установленной карте памяти!

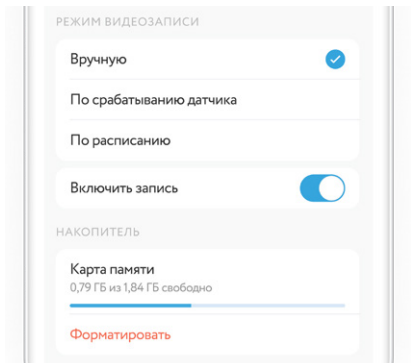

Форматировать. Форматирование сотрёт все файлы с карты памяти.

Режим видеозаписи. Выбор режима видеозаписи.

ИСТОРИЯ ЗАПИСЕЙ

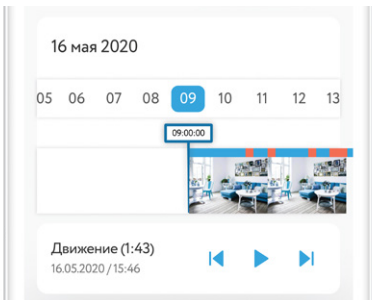

Смахните влево на главном экране камеры чтобы попасть в раздел «История записей». Здесь вы сможете найти все видеозаписи сделанные камерой, организованные по дате и времени.

● — записи, сделанные по расписанию.

● — записи, сделанные при срабатывании датчика движения.

УВЕДОМЛЕНИЯ

Для получения push-уведомлений при срабатывании встроенного датчика движения необходимо включить режим «Охрана». Для этого нажмите на иконку замка на главном экране камеры.

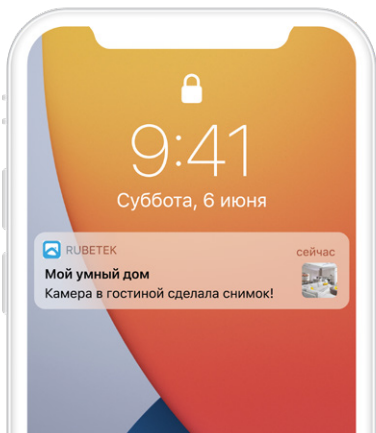

ОСТАЛИСЬ ВОПРОСЫ?

Для получения подробных инструкций
по использованию нашей продукции
перейдите по адресу

<https://rubetek.com/instructions/>

или отсканируйте QR-код:



ТЕХНИЧЕСКИЕ ХАРАКТЕРИСТИКИ

Тип камеры	IP/поворотная
Качество съемки	Full HD
Разрешение	1920×1080
Матрица	2 Мпикс
Горизонтальный угол обзора	80°
Угол поворота/наклона	355°/90°
Датчик движения	есть
Режим день/ночь	есть
Двусторонняя аудиосвязь	есть
Поддержка ONVIF	есть
Формат сжатия видео	H.265
Функция Smart Link	отсутствует
Запись в облако	отсутствует
Технология подключения	Wi-Fi 802.11 a/b/g/n
Поддержка сетей 5 ГГц	отсутствует
Рабочая температура	-10 ... 50 °C
Питание	DC 5 V, 2 A
Длина провода питания	1,5 м
Поддержка microSD	до 128 ГБ
Габариты	73×107×73 мм
Вес	168 г

КОМПЛЕКТАЦИЯ

Поворотная Wi-Fi камера RV-3416	1 шт.
Блок питания DC 5V, 2A	1 шт.
Кабель MicroUSB	1 шт.
Крепление	1 шт.
Крепёжный набор	1 шт.
Инструкция	1 шт.
Гарантийный талон	1 шт.

СЕРТИФИКАЦИЯ

Декларация о соответствии	RU C-CN.HB35.B.02194/20
Срок действия	18.11.2020–17.11.2021
Орган по сертификации	ООО «Трастсерт»
Соответствует требованиям	ТР ТС 004/2011 «О безопасности низковольтного оборудования» ТР ТС 020/2011 «Электромагнит- ная совместимость технических средств»

Изготовитель: Shenzhen ZHIQU Technology Limited, Room 1101, Tower B, Haisong, Mansion, Tairan 9th Rd., Chegongmiao, Shenzhen, Guangdong, 518040, China

Шэньчжэнь ЖИКУ Технолоджи Лимитед, Офис 1101, Башня В, Хайсонг Мэнсион, Тайран-роуд 9, Чегонгмiao, Шэньчжэнь, Гуандун, 518040, Китай

По заказу Rubetek Limited

Страна происхождения товара: Китай

Импортер: ООО «РУБЕТЕК РУС», 143026, г. Москва, территория инновационного центра «Сколково», Большой бульвар, д. 42, стр. 1, 1 этаж, часть помещения №334, рабочее место №31

Импортер является организацией, уполномоченной на принятие претензий от потребителей на территории РФ

Дата изготовления: февраль 2021

Срок службы: 3 года

Гарантия: 1 год

8-800-777-53-73

Звонок по РФ бесплатный

rubetek.com



rubetek®